

# Втычные интерфейсные реле

## Фотография группы продуктов

5



# Втычные интерфейсные реле

## Содержание

<b>Втычные интерфейсные реле</b>	
Интерфейсные реле и оптопары	6/1
Фотография продуктов	6/1
Содержание	6/2
<b>Втычные интерфейсные реле</b>	<b>6/3</b>
Изображение группы продуктов	6/3
Содержание	6/4
Преимущества	6/5
Сертификаты и знаки	6/6
Информация для заказа	6/7
Технические характеристики	6/14
Технические характеристики, Кривые предельной нагрузки	6/16
Кривые предельной нагрузки	6/17
Схемы подключения	6/18

# Втычные интерфейсные реле

## Преимущества

### Втычные реле CR-P для печатных плат

- 9 вариантов катушек для различного напряжения
  - DC версии: 12 В, 24 В, 48 В, 110 В
  - AC версии: 24 В, 48 В, 110 В, 120 В, 230 В
- Выходные контакты:
  - 1 переключающий контакт (16 А) или
  - 2 переключающих контакта (8 А) опционально снабжено золотыми контактами
- Логические или стандартные разъемы
- Материал контактов не содержит кадмий
- Ширина по розетке: 15,5 мм
- Втычные функциональные модули
  - Втычные функциональные модули/ Обратный диод
  - Светодиодная индикация
  - RC элементы
  - Защита от перенапряжения

### Втычные миниреле CR-M

- 12 вариантов катушек для различного напряжения
  - DC версии: 12 В, 24 В, 48 В, 60 В, 110 В, 125 В, 220 В
  - AC версии: 24 В, 48 В, 60 В, 110 В, 120 В, 230 В
- Выходные контакты
  - 2 переключающих контакта (12 А) или
  - 3 переключающих контакта (10 А) или
  - 4 переключающих контакта (6 А) опционально снабжены золотыми контактами, светодиодом и обратным диодом
- Встроенная тестовая кнопка для ручного включения и блокировки выходных контактов (синий = DC, оранжевый = AC)
- Со встроенным светодиодом или без него
- Логические или стандартные разъемы
- Материал контактов не содержит кадмий
- Ширина по розетке: 27 мм
- Втычные функциональные модули
  - Втычные функциональные модули/ Обратный диод
  - Светодиодная индикация
  - RC элементы
  - Защита от перенапряжения

### Втычные универсальные реле CR-U

- 10 вариантов катушек для различного напряжения
  - DC версии: 12 В, 24 В, 48 В, 110 В, 125 В, 220 В
  - AC версии: 24 В, 48 В, 60 В, 110 В, 120 В, 230 В
- Выходные контакты
  - 2 переключающих контакта (10 А) или
  - 3 переключающих контакта (10 А)
- Встроенная тестовая кнопка для ручного включения и блокировки выходных контактов (синий = DC, оранжевый = AC)
- Со встроенным светодиодом или без него
- Материал контактов не содержит кадмий
- Ширина по разъему: 38 мм
- Втычные функциональные модули
  - Втычные функциональные модули/ Обратный диод
  - Светодиодная индикация
  - RC элементы
  - Защита от перенапряжения
  - Многофункциональный модуль времени

5

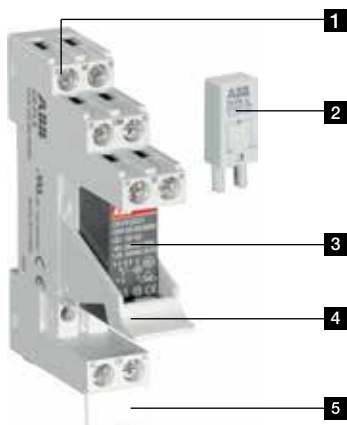

- 1** Розетка
- 2** Втычной функциональный модуль
- 3** Интерфейсное реле
- 4** Фиксатор
- 5** Маркер

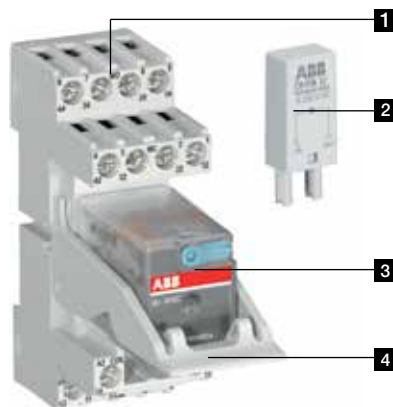

- 1** Розетки
- 2** Втычной функциональный модуль
- 3** Интерфейсное реле
- 4** Фиксатор



- 1** Розетка
- 2** Втычной функциональный модуль
- 3** Интерфейсное реле
- 4** Фиксатор

# Втычные интерфейсные реле

## Сертификаты и стандарты

### Разновидности розеток

**Стандартный разъем - расположение клемм для подключения:**  
клеммы для подключ. катушки (A1-A2) и общие контакты расположены в нижней части разъема, клеммы НО и НЗ контактов расположены в нижней и в верхней части.

**Логический разъем - расположение клемм для подключения:**  
клеммы для подключ. катушки (A1-A2) расположены в нижней части разъема, а все контакты (общие, НО, НЗ) расположены в верхней части.

Подробности см. в схемах подключения

### Виды соединительных клемм

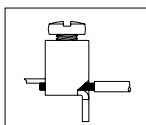

Винтовой

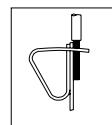

Пружинный

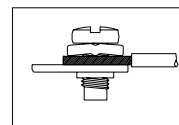

Вилочный

### Сертификаты и знаки

- имеются в наличии
- в стадии рассмотрения

		Реле			Розетки							Модули	
		CR-P	CR-M	CR-U	CR-PLS CR-PSS	CR-PLC	CR-M..L. CR-M..SS	CR-M..SF	CR-U..S CR-U..E	CR-U..SM		CR-P/M	CR-U
<b>Сертификаты</b>													
	UL 508	■	■ <sup>1)</sup>	■									
	CAN/CSA C22.2 №14	■	■ <sup>2)</sup>	■	■	■	■	■	■	■		■ <sup>6)</sup>	■ <sup>7)</sup>
	CAN/CSA C22.2 №14	■	■ <sup>3)</sup>	■									
	VDE	■	■ <sup>4)</sup>	■									
	ГОСТ	■	■	■	■	■	■	■	■	■		■	■
	Lloyds Register		■ <sup>5)</sup>	■									
	CCC	■	■	■									
	RMRS	■	■	■	■	■	■	■	■	■			
<b>Маркировка</b>													
	CE	■	■	■	■	■	■	■	■	■		■	■

<sup>1)</sup> кроме моделей на 60 В пост. тока и 125 В пост. тока и моделей с позолоченными контактами

<sup>2)</sup> кроме моделей с позолоченными контактами

<sup>3)</sup> кроме моделей на 60 В пост. тока и 125 В пост. тока

<sup>4)</sup> кроме моделей на 125 В пост. тока

<sup>5)</sup> только для моделей с 4 контактами замкнут/разомкнут

<sup>6)</sup> кроме моделей CR-P/M 42B, CR-P/M 42BV, CR-P/M 42C, CR-P/M 42CV, CR-P/M 52D, CR-P/M 62E, CR-P/M 62EV, CR-P/M 62D, CR-P/M 62DV

<sup>7)</sup> кроме моделей CR-U 41B, CR-U 41BV, CR-U 41C, CR-U 41CV, CR-U 51D, CR-U 61CV, CR-U 61E, CR-U 61EV, CR-U 61D, CR-U 61DV, CR-U 91C, CR-U T

# Втычные интерфейсные реле CR-P

## Информация для заказа



CR-P

2CDC 291 045 F0004

### Описание

Интерфейсные реле широко используются в различных отраслях промышленности: Они служат интерфейсом между контроллерами (программируемый логический контроллер), РС или системами полевых шин и датчиками / выключателями. При этом реле выполняют следующие функции: переключение нагрузок переменного или постоянного тока с различными индуктивными и емкостными элементами и сопротивлениями, переключение напряжений от нескольких мВ до 250 В, переключение тока от нескольких мА до 16 А, усиление слабых управляющих сигналов, гальваническая развязка цепи управления и нагрузки, усиление сигналов. В отличие от электронных устройств коммутации в интерфейсных реле не используются дополнительные внутренние защитные цепи. Реле снабжены внутренней защитой от перегрузок, предохраняющей от кратковременных скачков тока и напряжения.

5

### Информация для заказа - типоряд CR-P

Номинальное напряжение питания	Выходы	Номинальный ток контактов	Тип	Код для заказа	Цена	Упк к-во	Масса (1 шт.) кг
12 В DC	1 переключающий контакт	250 В, 16 А	CR-P012DC1	1SVR405600R4000		10	0,014
24 В DC			<b>CR-P024DC1</b>	<b>1SVR405600R1000</b>			
48 В DC			CR-P048DC1	1SVR405600R6000			
110 В DC			CR-P110DC1	1SVR405600R8000			
24 В AC			<b>CR-P024AC1</b>	<b>1SVR405600R0000</b>			
48 В AC			CR-P048AC1	1SVR405600R5000			
110 В AC			<b>CR-P110AC1</b>	<b>1SVR405600R7000</b>			
120 В AC			CR-P120AC1	1SVR405600R2000			
230 В AC			<b>CR-P230AC1</b>	<b>1SVR405600R3000</b>			
12 В DC			2 переключающих контакта	250 В, 8 А	CR-P012DC2		
24 В DC	<b>CR-P024DC2</b>	<b>1SVR405601R1000</b>					
48 В DC	CR-P048DC2	1SVR405601R6000					
110 В DC	CR-P110DC2	1SVR405601R8000					
24 В AC	<b>CR-P024AC2</b>	<b>1SVR405601R0000</b>					
48 В AC	CR-P048AC2	1SVR405601R5000					
110 В AC	<b>CR-P110AC2</b>	<b>1SVR405601R7000</b>					
120 В AC	CR-P120AC2	1SVR405601R2000					
230 В AC	<b>CR-P230AC2</b>	<b>1SVR405601R3000</b>					
24 В DC	2 переключающих контакта (позолоченные контакты)	250 В, 8 А			CR-P024DC2G	1SVR405606R1000	
24 В AC			CR-P024AC2G	1SVR405606R0000			
110 В AC			CR-P110AC2G	1SVR405606R7000			
230 В AC			CR-P230AC2G	1SVR405606R3000			



CR-PLS

2CDC 291 006 F0011

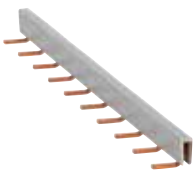

CR-PJ

2CDC 291 004 F0007

### Информация для заказа – Аксессуары

Версия	Подсоедин. зажимы	Тип	Код для заказа	Цена	Упк к-во	Масса (1 шт.) кг
Логическая розетка с защитной изоляцией	винтовые	CR-PLS	1SVR405650R0000		10	0,045
	винтовые	<b>CR-PLSx</b>	<b>1SVR405650R0100</b>			0,043
	пружинные	CR-PLC	1SVR405650R0200			0,042
Стандартный разъем	винтовые	CR-PSS	1SVR405650R1000			0,038
Фиксатор из пластика		CR-PH	1SVR405659R0000		10	0,002
Перемычки для розеток с винтовыми зажимами		CR-PJ	1SVR405658R5000			0,018
Маркировка		CR-PM	1SVR405658R0000		10	0,0002

Полужирным шрифтом выделена имеющаяся в наличии продукция

# Втычные интерфейсные реле CR-M

## Информация для заказа



CR-M

20DC 291 048 F0004

### Описание

Интерфейсные реле широко используются в различных отраслях промышленности: Они служат интерфейсом между контроллерами PLC (программируемый логический контроллер), РС или системами полевых шин и датчиками / выключателями. При этом реле выполняют следующие функции: Переключение нагрузок переменного или постоянного тока с различными индуктивными и емкостными элементами и сопротивлениями, переключение напряжений от нескольких мВ до 250 В, переключение тока от нескольких мА до 16 А, усиление слабых управляющих сигналов, гальваническая развязка цепи управления и нагрузки, усиление сигналов. В отличие от электронных устройств коммутации в интерфейсных реле не используются дополнительные внутренние защитные цепи. Реле снабжены внутренней защитой от перегрузок, предохраняющей от кратковременных скачков тока и напряжения.

### Информация для заказа - типоряд CR-M

Номинальное напряжение питания	Выходы	Номинальный ток контактов	Тип	Код для заказа	Цена	Упк к-во	Масса (1 шт.) кг				
12 В DC	2 переключающих контакта, без светодиода	250 В, 12 А	CR-M012DC2	1SVR405611R4000		10	0,033				
24 В DC			<b>CR-M024DC2</b>	<b>1SVR405611R1000</b>							
48 В DC			CR-M048DC2	1SVR405611R6000							
60 В DC			CR-M060DC2	1SVR405611R4200							
110 В DC			CR-M110DC2	1SVR405611R8000							
125 В DC			CR-M125DC2	1SVR405611R8200							
220 В DC			CR-M220DC2	1SVR405611R9000							
24 В AC			<b>CR-M024AC2</b>	<b>1SVR405611R0000</b>							
48 В AC			CR-M048AC2	1SVR405611R5000							
110 В AC			<b>CR-M110AC2</b>	<b>1SVR405611R7000</b>							
120 В AC			CR-M120AC2	1SVR405611R2000							
230 В AC			<b>CR-M230AC2</b>	<b>1SVR405611R3000</b>							
12 В DC			3 переключающих контакта, без светодиода	250 В, 10 А	CR-M012DC3			1SVR405612R4000		10	0,033
24 В DC					<b>CR-M024DC3</b>			<b>1SVR405612R1000</b>			
48 В DC	CR-M048DC3	1SVR405612R6000									
60 В DC	CR-M060DC3	1SVR405612R4200									
110 В DC	CR-M110DC3	1SVR405612R8000									
125 В DC	CR-M125DC3	1SVR405612R8200									
220 В DC	CR-M220DC3	1SVR405612R9000									
24 В AC	<b>CR-M024AC3</b>	<b>1SVR405612R0000</b>									
48 В AC	CR-M048AC3	1SVR405612R5000									
	CR-M060AC3	1SVR405612R5200									
110 В AC	<b>CR-M110AC3</b>	<b>1SVR405612R7000</b>									
120 В AC	CR-M120AC3	1SVR405612R2000									
230 В AC	<b>CR-M230AC3</b>	<b>1SVR405612R3000</b>									
12 В DC	4 переключающих контакта, без светодиода	250 В, 6 А			CR-M012DC4	1SVR405613R4000		10	0,033		
24 В DC			<b>CR-M024DC4</b>	<b>1SVR405613R1000</b>							
48 В DC			CR-M048DC4	1SVR405613R6000							
60 В DC			CR-M060DC4	1SVR405613R4200							
110 В DC			CR-M110DC4	1SVR405613R8000							
125 В DC			CR-M125DC4	1SVR405613R8200							
220 В DC			CR-M220DC4	1SVR405613R9000							
24 В AC			<b>CR-M024AC4</b>	<b>1SVR405613R0000</b>							
48 В AC			CR-M048AC4	1SVR405613R5000							
110 В AC			<b>CR-M110AC4</b>	<b>1SVR405613R7000</b>							
120 В AC			CR-M120AC4	1SVR405613R2000							
230 В AC			<b>CR-M230AC4</b>	<b>1SVR405613R3000</b>							

Полужирным шрифтом выделена имеющаяся в наличии продукция

# Втычные интерфейсные реле CR-M

## Информация для заказа



CR-M

2CDC 291 046 F0004

### Информация для заказа - типоряд CR-M

Номинальное напряжение питания	Выходы	Номинальный ток контактов	Тип	Код для заказа	Цена	Упк к-во	Масса (1 шт.) кг				
12 В DC	2 переключающих контакта, со светодиодом	250 В, 12 А	CR-M012DC2L	1SVR405611R4100		10	0,033				
24 В DC			<b>CR-M024DC2L</b>	<b>1SVR405611R1100</b>							
48 В DC			CR-M048DC2L	1SVR405611R6100							
60 В DC			CR-M060DC2L	1SVR405611R4300							
110 В DC			CR-M110DC2L	1SVR405611R8100							
125 В DC			CR-M125DC2L	1SVR405611R8300							
220 В DC			CR-M220DC2L	1SVR405611R9100							
24 В AC			<b>CR-M024AC2L</b>	<b>1SVR405611R0100</b>							
48 В AC			CR-M048AC2L	1SVR405611R5100							
110 В AC			<b>CR-M110AC2L</b>	<b>1SVR405611R7100</b>							
120 В AC			CR-M120AC2L	1SVR405611R2100							
230 В AC			<b>CR-M230AC2L</b>	<b>1SVR405611R3100</b>							
12 В DC			3 переключающих контакта, со светодиодом	250 В, 10 А	CR-M012DC3L			1SVR405612R4100		10	0,033
24 В DC					<b>CR-M024DC3L</b>			<b>1SVR405612R1100</b>			
48 В DC	CR-M048DC3L	1SVR405612R6100									
60 В DC	CR-M060DC3L	1SVR405612R4300									
110 В DC	CR-M110DC3L	1SVR405612R8100									
125 В DC	CR-M125DC3L	1SVR405612R8300									
220 В DC	CR-M220DC3L	1SVR405612R9100									
24 В AC	CR-M024AC3L	1SVR405612R0100									
48 В AC	CR-M048AC3L	1SVR405612R5100									
110 В AC	<b>CR-M110AC3L</b>	<b>1SVR405612R7100</b>									
120 В AC	CR-M120AC3L	1SVR405612R2100									
230 В AC	<b>CR-M230AC3L</b>	<b>1SVR405612R3100</b>									
12 В DC	4 переключающих контакта, со светодиодом	250 В, 6 А			CR-M012DC4L	1SVR405613R4100		10	0,033		
24 В DC					<b>CR-M024DC4L</b>	<b>1SVR405613R1100</b>					
48 В DC			CR-M048DC4L	1SVR405613R6100							
60 В DC			CR-M060DC4L	1SVR405613R4300							
110 В DC			CR-M110DC4L	1SVR405613R8100							
125 В DC			CR-M125DC4L	1SVR405613R8300							
220 В DC			CR-M220DC4L	1SVR405613R9100							
24 В AC			<b>CR-M024AC4L</b>	<b>1SVR405613R0100</b>							
48 В AC			CR-M048AC4L	1SVR405613R5100							
110 В AC			<b>CR-M110AC4L</b>	<b>1SVR405613R7100</b>							
120 В AC			CR-M120AC4L	1SVR405613R2100							
230 В AC2			<b>CR-M230AC4L</b>	<b>1SVR405613R3100</b>							
24 В DC			4 переключающих контакта, со светодиодом и ограничительным диодом	250 В, 6 А	CR-M024DC4LD	1SVR405614R1100				10	0,033
24 В DC			4 переключающих контакта, позолоченные контакты	250 В, 6 А	CR-M024DC4G	1SVR405618R1000				10	0,033
24 В AC	CR-M024AC4G	1SVR405618R0000									
110 В AC	CR-M110AC4G	1SVR405618R7000									
230 В AC	CR-M230AC4G	1SVR405618R3000									

Полужирным шрифтом выделена имеющаяся в наличии продукция



# Втычные интерфейсные реле CR-M

## Информация для заказа



CR-M

2CDC 291 046 F0004

Номинальное напряжение питания	Выходы	Номинальный ток контактов	Тип	Код для заказа	Цена	Упк к-во	Масса (1 шт.) кг
12 В DC	4 переключающих контакта, позолоченные контакты и светодиод	250 В / 6 А	CR-M012DC4LG	1SVR405618R4100		10	0,033
24 В DC			<b>CR-M024DC4LG</b>	<b>1SVR405618R1100</b>			
48 В DC			CR-M048DC4LG	1SVR405618R6100			
60 В DC			CR-M060DC4LG	1SVR405618R4300			
110 В DC			CR-M110DC4LG	1SVR405618R8100			
125 В DC			CR-M125DC4LG	1SVR405618R8300			
220 В DC			CR-M220DC4LG	1SVR405618R9100			
24 В AC			<b>CR-M024AC4LG</b>	<b>1SVR405618R0100</b>			
48 В AC			CR-M048AC4LG	1SVR405618R5100			
110 В AC			<b>CR-M110AC4LG</b>	<b>1SVR405618R7100</b>			
120 В AC	CR-M120AC4LG	1SVR405618R2100					
230 В AC	<b>CR-M230AC4LG</b>	<b>1SVR405618R3100</b>					
12 В DC	4 переключающих контакта, позолоченные контакты, светодиод и ограничительный диод		CR-M012DC4LDG	1SVR405618R4400		10	0,033
24 В DC			CR-M024DC4LDG	1SVR405618R1400			



CR-M4SS

2CDC 291 009 F0011

### Информация для заказа – Аксессуары

Версия	Подсоедин. зажимы	Тип	Код для заказа	Цена	Упк к-во	Масса (1 шт.) кг
Логическая розетка для 2 переключающих контактов	винтовые	CR-M2LS	1SVR405651R1100		10	0,055
Логическая розетка для 3 переключающих контактов		CR-M3LS	1SVR405651R2100			0,062
Логическая розетка для 2/4 переключающих контактов		CR-M4LS	1SVR405651R3100			0,066
Логическая розетка для 2 переключающих контактов	пружинные	CR-M2LC	1SVR405651R1200		10	0,065
Логическая розетка для 2/4 переключающих контактов		CR-M4LC	1SVR405651R3200			0,066
Стандартная розетка для 2 переключающих контактов	винтовые	CR-M2SS	1SVR405651R1000		10	0,066
Стандартная розетка для 3 переключающих контактов		CR-M3SS	1SVR405651R2000			0,068
Стандартная розетка для 2/4 переключающих контактов		CR-M4SS	1SVR405651R3000			0,070
Стандартная розетка для 2 переключающих контактов	вилочные	CR-M2SF	1SVR405651R1300		10	0,040
Стандартная розетка для 2/4 переключающих контактов		CR-M4SF	1SVR405651R3300			0,048
Фиксатор из пластика		CR-MH	1SVR405659R1000		10	0,003
Фиксатор из металла		CR-MH1	1SVR405659R1100		25	0,0005
CR-MJ		CR-MJ	1SVR405658R6000		10	0,029
CR-M		CR-MM	1SVR405658R1000		10	0,0005



CR-MJ

Полужирным шрифтом выделена имеющаяся в наличии продукция



# Втычные интерфейсные реле CR-P и CR-M

## Информация для заказа



2CDC291 005 S0011

CR-P/M ...

### Информация для заказа - типоряд CR-P/M

Номинальное напряжение питания	Описание	Версия	Тип	Код для заказа	Цена	Упк к-во	Масса (1 шт.) кг
6-230 В DC	Диод - защита от несоблюдения полярности/ обратный диод	A1+, A2-	CR-P/M 22	1SVR405651R0000		10	0,003
6-24 В DC	Диод и светодиод - защита от несоблюдения полярности/ обратный диод	красный, A1+, A2-	CR-P/M 42	1SVR405652R0000		10	0,003
24-60 В DC		зеленый, A1+, A2-	CR-P/M 42V	1SVR405652R1000			
110-230 В DC		красный, A1+, A2-	CR-P/M 42B	1SVR405652R4000			
		зеленый, A1+, A2-	CR-P/M 42BV	1SVR405652R4100			
6-24 В AC	Искрогашение		CR-P/M 52B	1SVR405653R0000		10	0,003
24-60 В AC			CR-P/M 52D	1SVR405653R4000			
110-230 В AC			CR-P/M 52C	1SVR405653R1000			
6-24 В AC/DC	Диод и светодиод	красный, для пост. тока A1+, A2-	CR-P/M 62	1SVR405654R0000		10	0,003
24-60 В AC/DC		зеленый, для пост. тока A1+, A2-	CR-P/M 62V	1SVR405654R1000			
		красный, для пост. тока A1+, A2-	CR-P/M 62E	1SVR405654R4000			
110-230 В AC/DC		зеленый, для пост. тока A1+, A2-	CR-P/M 62EV	1SVR405654R4100			
6-24 В AC/DC	Варистор и светодиод Защита от перенапряжения	красный, для пост. тока A1+, A2-	CR-P/M 92	1SVR405654R0100		10	0,003
24-60 В AC/DC		зеленый, для пост. тока A1+, A2-	CR-P/M 92V	1SVR405654R1100			
		красный, для пост. тока A1+, A2-	CR-P/M 62C	1SVR405655R0000			
110-230 В AC/DC		зеленый, для пост. тока A1+, A2-	CR-P/M 62CV	1SVR405655R1000			
24 В AC	Защита от превышения напряжения	красный, для пост. тока A1+, A2-	CR-P/M 62D	1SVR405655R4000		10	0,003
		зеленый, для пост. тока A1+, A2-	CR-P/M 62DV	1SVR405655R4100			
115 В AC		красный, для пост. тока A1+, A2-	CR-P/M 92C	1SVR405655R0100			
230 В AC		зеленый, для пост. тока A1+, A2-	CR-P/M 92CV	1SVR405655R1100			
			CR-P/M 72	1SVR405656R0000		10	0,002
			CR-P/M 72A	1SVR405656R1000			
			CR-P/M 82	1SVR405656R2000			

### Схемы подключения

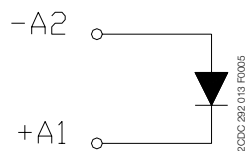

CR-P/M 22

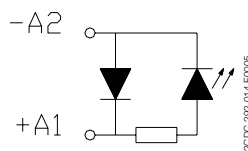

CR-P/M 42, CR-P/M 42B, CR-P/M 42C, CR-P/M 42BV, CR-P/M 42CV

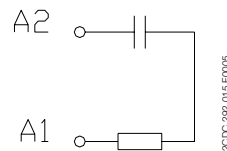

CR-P/M 52B, CR-P/M 52D, CR-P/M 52C

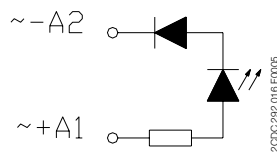

CR-P/M 62, CR-P/M 62E, CR-P/M 62V, CR-P/M 62EV, CR-P/M 92, CR-P/M 92V

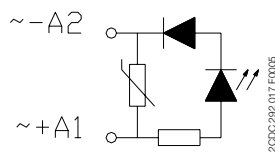

CR-P/M 62C, CR-P/M 62D, CR-P/M 62DV, CR-P/M 92C, CR-P/M 92CV, CR-P/M 92DV

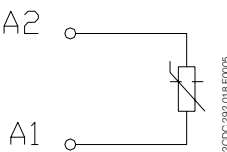

CR-P/M 72, CR-P/M 72A, CR-P/M 82

# Втычные интерфейсные реле CR-U

## Информация для заказа



2CDC 291 047 F0004

CR-U

### Описание

Интерфейсные реле широко используются в различных отраслях промышленности: Они служат интерфейсом между контроллерами PLC (программируемый логический контроллер), РС или системами полевых шин и датчиками / выключателями. При этом реле выполняют следующие функции: Переключение нагрузок переменного или постоянного тока с различными индуктивными и емкостными элементами и сопротивлениями, переключение напряжений от нескольких мВ до 250 В, переключение тока от нескольких мА до 16 А, усиление слабых управляющих сигналов, гальваническая развязка цепи управления и нагрузки, усиление сигналов. В отличие от электронных устройств коммутации в интерфейсных реле не используются дополнительные внутренние защитные цепи. Реле снабжены внутренней защитой от перегрузок, предохраняющей от кратковременных скачков тока и напряжения.

### Информация для заказа - типоряд CR-U

Номинальное напряжение питания цепей управления	Выходы	Номиналы на контактах	Тип	Код для заказа	Цена	Упк к-во:	Масса (1 шт.) кг				
12 В DC 24 В DC 48 В DC 110 В DC 220 В DC	2 переключающих контакта, без светодиода	250 В, 10 А	CR-U012DC2	1SVR405621R4000		10	0,083				
24 В AC 48 В AC 110 В AC 120 В AC 230 В AC			CR-U024DC2	1SVR405621R1000							
12 В DC 24 В DC 48 В DC 110 В DC			CR-U048DC2	1SVR405621R6000							
125 В DC 220 В DC 24 В AC 48 В AC			CR-U110DC2	1SVR405621R8000							
110 В AC 120 В AC 230 В AC			CR-U220DC2	1SVR405621R9000							
12 В DC 24 В DC 48 В DC 110 В DC			CR-U024AC2	1SVR405621R0000							
110 В AC 120 В AC 230 В AC			CR-U048AC2	1SVR405621R5000							
12 В DC 24 В DC 48 В DC 110 В DC			CR-U110AC2	1SVR405621R7000							
125 В DC 220 В DC 24 В AC 48 В AC 60 В AC			CR-U120AC2	1SVR405621R2000							
110 В AC 120 В AC 230 В AC			CR-U230AC2	1SVR405621R3000							
12 В DC 24 В DC 48 В DC 110 В DC			3 переключающих контакта, без светодиода	250 В, 10 А	CR-U012DC3			1SVR405622R4000		10	0,083
24 В DC 48 В DC 110 В DC 125 В DC 220 В DC 24 В AC 48 В AC					CR-U024DC3			1SVR405622R1000			
110 В AC 120 В AC 230 В AC					CR-U048DC3			1SVR405622R6000			
12 В DC 24 В DC 48 В DC 110 В DC					CR-U110DC3			1SVR405622R8000			
125 В DC 220 В DC 24 В AC 48 В AC 60 В AC					CR-U125DC3			1SVR405622R8200			
110 В AC 120 В AC 230 В AC	CR-U220DC3	1SVR405622R9000									
12 В DC 24 В DC 48 В DC 110 В DC	CR-U024AC3	1SVR405622R0000									
110 В AC 120 В AC 230 В AC	CR-U048AC3	1SVR405622R5000									
12 В DC 24 В DC 48 В DC 110 В DC	CR-U060AC3	1SVR405622R5200									
110 В AC 120 В AC 230 В AC	CR-U110AC3	1SVR405622R7000									
12 В DC 24 В DC 48 В DC 110 В DC	CR-U120AC3	1SVR405622R2000									
125 В DC 220 В DC 24 В AC 48 В AC	CR-U230AC3	1SVR405622R3000									
110 В AC 120 В AC 230 В AC	2 переключающих контакта, со светодиодом	250 В, 10 А			CR-U012DC2L	1SVR405621R4100		10	0,083		
24 В DC 48 В DC 110 В DC 220 В DC 24 В AC 48 В AC					CR-U024DC2L	1SVR405621R1100					
110 В AC 120 В AC 230 В AC					CR-U048DC2L	1SVR405621R6100					
12 В DC 24 В DC 48 В DC 110 В DC			CR-U110DC2L	1SVR405621R8100							
125 В DC 220 В DC 24 В AC 48 В AC			CR-U120DC2L	1SVR405621R9100							
110 В AC 120 В AC 230 В AC			CR-U024AC2L	1SVR405621R0100							
12 В DC 24 В DC 48 В DC 110 В DC			CR-U048AC2L	1SVR405621R5100							
110 В AC 120 В AC 230 В AC			CR-U110AC2L	1SVR405621R7100							
12 В DC 24 В DC 48 В DC 110 В DC			CR-U120AC2L	1SVR405621R2100							
125 В DC 220 В DC 24 В AC 48 В AC			CR-U230AC2L	1SVR405621R3100							
110 В AC 120 В AC 230 В AC			3 переключающих контакта, со светодиодом	250 В, 10 А	CR-U012DC3L	1SVR405622R4100				10	0,083
24 В DC 48 В DC 110 В DC 220 В DC 24 В AC 48 В AC					CR-U024DC3L	1SVR405622R1100					
110 В AC 120 В AC 230 В AC					CR-U048DC3L	1SVR405622R6100					
12 В DC 24 В DC 48 В DC 110 В DC					CR-U110DC3L	1SVR405622R8100					
125 В DC 220 В DC 24 В AC 48 В AC					CR-U120DC3L	1SVR405622R9100					
110 В AC 120 В AC 230 В AC	CR-U024AC3L	1SVR405622R0100									
12 В DC 24 В DC 48 В DC 110 В DC	CR-U048AC3L	1SVR405622R5100									
110 В AC 120 В AC 230 В AC	CR-U110AC3L	1SVR405622R7100									
12 В DC 24 В DC 48 В DC 110 В DC	CR-U120AC3L	1SVR405622R2100									
125 В DC 220 В DC 24 В AC 48 В AC	CR-U230AC3L	1SVR405622R3100									



2CDC 291 007 S0011

CR-U2S

### Информация для заказа – Аксессуары

Версия	Тип	Код для заказа	Цена	Упк к-во:	Масса (1 шт.) кг
Розетка для 2 переключающих контактов и модуля	CR-U2S	1SVR405670R0000		10	
Розетка для 3 переключающих контактов и модуля	CR-U3S	1SVR405660R0000			
Розетка для 3 переключающих контактов	CR-U3E	1SVR405660R0100			
Малая розетка для 2 переключающих контактов	CR-U2SM	1SVR405670R1100			
Малая розетка для 3 переключающих контактов	CR-U3SM	1SVR405660R1100			
Фиксатор	CR-UH	1SVR405669R0000			

Полужирным шрифтом выделена имеющаяся в наличии продукция

# Втычные интерфейсные реле CR-U

## Информация для заказа



CR-U...

2CDC 291 004 S0011

Номинальное напряжение питания	Описание	Версия	Тип	Код для заказа	Цена	Упк к-во	Масса (1 шт.) кг
6-230 В DC	Диод - защита от несоблюдения полярности/обратный диод	A1+, A2-	CR-U 21	1SVR405661R0000		10	0,007
6-24 В DC	Диод и светодиод - защита от несоблюдения полярности/обратный диод	красный, A1+, A2-	CR-U 41	1SVR405662R0000		10	0,007
24-60 В DC		зеленый, A1+, A2-	CR-U 41V	1SVR405662R1000			
110-230 В DC		красный, A1+, A2-	CR-U 41B	1SVR405662R4000			
		зеленый, A1+, A2-	CR-U 41BV	1SVR405662R4100			
6-24 В AC	Искрогашение	красный, A1+, A2-	CR-U 41C	1SVR405662R9000		10	0,007
		зеленый, A1+, A2-	CR-U 41CV	1SVR405662R9100			
24-60 В AC		CR-U 51B	1SVR405663R0000				
110-230 В AC		CR-U 51D	1SVR405663R4000				
6-24 В AC/DC	Диод и светодиод	красный, для пост. тока A1+, A2-	CR-U 61	1SVR405664R0000		10	0,007
		зеленый, для пост. тока A1+, A2-	CR-U 61V	1SVR405664R1000			
24-60 В AC/DC		красный, для пост. тока A1+, A2-	CR-U 61E	1SVR405664R4000			
		зеленый, для пост. тока A1+, A2-	CR-U 61EV	1SVR405664R4100			
110-230 В AC/DC	Варистор и светодиод Защита от перенапряжения	красный, для пост. тока A1+, A2-	CR-U 91	1SVR405664R0100		10	0,007
		зеленый, для пост. тока A1+, A2-	CR-U 91V	1SVR405664R1100			
6-24 В AC/DC		красный, для пост. тока A1+, A2-	CR-U 61C	1SVR405665R0000			
		зеленый, для пост. тока A1+, A2-	CR-U 61CV	1SVR405665R1000			
24-60 В AC/DC	Защита от превышения напряжения	красный, для пост. тока A1+, A2-	CR-U 61D	1SVR405665R4000		10	0,007
		зеленый, для пост. тока A1+, A2-	CR-U 61DV	1SVR405665R4100			
110-230 В AC/DC		красный, для пост. тока A1+, A2-	CR-U 91C	1SVR405665R0100			
		зеленый, для пост. тока A1+, A2-	CR-U 91CV	1SVR405665R1100			
24 В AC	Многофункциональный модуль времени	устанавливается на CR-U2S и CR-U3S	CR-U 71	1SVR405666R0000		10	0,007
115 В AC			CR-U 71A	1SVR405666R1000			
230 В AC			CR-U 81	1SVR405666R2000			
24-240 В AC/DC			CR-U T	1SVR405667R0000		10	0,014



CR-U T

2CDC 291 032 F0005

Все модули CR-U могут быть подключены к разъемам CR-U2S и CR-U3S.

### Схемы подключения

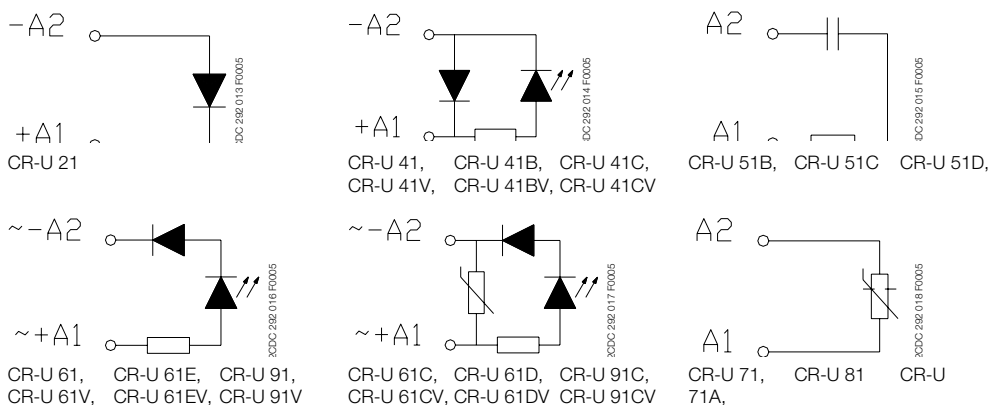

# Втычные интерфейсные реле

## Технические характеристики

### Входная цепь - параметры катушки

#### Типоряд CR-P

	Номинальное напряжение питания $U_s$	Номинальная частота	Напряжение включения (при 20 °C)	Макс. напряжение (при 55 °C)	Напряжение отключения	Номинальная мощность	Сопротивление катушки (при 20 °C)	Допуск отклонения сопротивления катушки
Катушки пост. тока	12 В пост. тока	-	8,4 В пост. тока	30,6 В пост. тока	$\geq 0,1 U_s$	0,4-0,48 Вт	360 Ом	$\pm 10\%$
	24 В пост. тока	-	16,8 В пост. тока	61,2 В пост. тока	$\geq 0,1 U_s$	0,4-0,48 Вт	1440 Ом	$\pm 10\%$
	48 В пост. тока	-	33,6 В пост. тока	122,4 В пост. тока	$\geq 0,1 U_s$	0,4-0,48 Вт	5700 Ом	$\pm 10\%$
	110 В пост. тока	-	77 В пост. тока	280 В пост. тока	$\geq 0,1 U_s$	0,4-0,48 Вт	25200 Ом	$\pm 10\%$
Катушки перем. тока	24 В перем. тока	50/60 Гц	19,2 В перем. тока	28,8 В перем. тока	$\geq 0,15 U_s$	0,75 ВА	400 Ом	$\pm 10\%$
	48 В перем. тока	50/60 Гц	38,4 В перем. тока	57,6 В перем. тока	$\geq 0,15 U_s$	0,75 ВА	1550 Ом	$\pm 10\%$
	110 В перем. тока	50/60 Гц	88 В перем. тока	132 В перем. тока	$\geq 0,15 U_s$	0,75 ВА	8900 Ом	$\pm 10\%$
	120 В перем. тока	50/60 Гц	96 В перем. тока	144 В перем. тока	$\geq 0,15 U_s$	0,75 ВА	10200 Ом	$\pm 10\%$
	230 В перем. тока	50/60 Гц	184 В перем. тока	276 В перем. тока	$\geq 0,15 U_s$	0,75 ВА	38500 Ом	$\pm 10\%$

#### Типоряд CR-M

	Номинальное напряжение питания $U_s$	Номинальная частота	Напряжение включения (при 20 °C)	Макс. напряжение (при 55 °C)	Напряжение отключения	Номинальная мощность	Сопротивление катушки (при 20 °C)	Допуск отклонения сопротивления катушки
Катушки пост. тока	12 В пост. тока	-	9,6 В пост. тока	13,2 В пост. тока	$\geq 0,1 U_s$	0,9 Вт	160 Ом	$\pm 10\%$
	24 В пост. тока	-	19,2 В пост. тока	26,4 В пост. тока	$\geq 0,1 U_s$	0,9 Вт	640 Ом	$\pm 10\%$
	48 В пост. тока	-	38,4 В пост. тока	52,8 В пост. тока	$\geq 0,1 U_s$	0,9 Вт	2600 Ом	$\pm 10\%$
	60 В пост. тока	-	48,0 В пост. тока	66,0 В пост. тока	$\geq 0,1 U_s$	0,9 Вт	4000 Ом	$\pm 10\%$
	110 В пост. тока	-	88 В пост. тока	121 В пост. тока	$\geq 0,1 U_s$	0,9 Вт	13600 Ом	$\pm 10\%$
	125 В пост. тока	-	100 В пост. тока	137,5 В пост. тока	$\geq 0,1 U_s$	0,9 Вт	16000 Ом	$\pm 10\%$
	220 В пост. тока	-	176 В пост. тока	242 В пост. тока	$\geq 0,1 U_s$	0,9 Вт	54000 Ом	$\pm 10\%$
Катушки перем. тока	24 В перем. тока	50/60 Гц	19,2 В перем. тока	26,4 В перем. тока	$\geq 0,2 U_s$	1,6 ВА	158 Ом	$\pm 10\%$
	48 В перем. тока	50/60 Гц	38,4 В перем. тока	52,8 В перем. тока	$\geq 0,2 U_s$	1,6 ВА	640 Ом	$\pm 10\%$
	60 В перем. тока	50/60 Гц	48,0 В перем. тока	66,0 В перем. тока	$\geq 0,2 U_s$	1,6 ВА	930 Ом	$\pm 10\%$
	110 В перем. тока	50/60 Гц	88 В перем. тока	121 В перем. тока	$\geq 0,2 U_s$	1,6 ВА	3450 Ом	$\pm 10\%$
	120 В перем. тока	50/60 Гц	96 В перем. тока	132 В перем. тока	$\geq 0,2 U_s$	1,6 ВА	3770 Ом	$\pm 10\%$
	230 В перем. тока	50/60 Гц	184 В перем. тока	253 В перем. тока	$\geq 0,2 U_s$	1,6 ВА	16100 Ом	$\pm 10\%$

#### Типоряд CR-U

	Номинальное напряжение питания $U_s$	Номинальная частота	Напряжение включения (при 20 °C)	Макс. напряжение (при 55 °C)	Напряжение отключения	Номинальная мощность	Сопротивление катушки (при 20 °C)	Допуск отклонения сопротивления катушки
Катушки пост. тока	12 В пост. тока	-	9,6 В пост. тока	13,2 В пост. тока	$\geq 0,1 U_s$	1,5 Вт	110 Ом	$\pm 10\%$
	24 В пост. тока	-	19,2 В пост. тока	26,4 В пост. тока	$\geq 0,1 U_s$	1,5 Вт	430 Ом	$\pm 10\%$
	48 В пост. тока	-	38,4 В пост. тока	52,8 В пост. тока	$\geq 0,1 U_s$	1,5 Вт	1750 Ом	$\pm 10\%$
	110 В пост. тока	-	88,0 В пост. тока	121,0 В пост. тока	$\geq 0,1 U_s$	1,5 Вт	9200 Ом	$\pm 10\%$
	125 В пост. тока	-	96,0 В пост. тока	132,0 В пост. тока	$\geq 0,1 U_s$	1,5 Вт	11000 Ом	$\pm 10\%$
	220 В пост. тока	-	176,0 В пост. тока	242,0 В пост. тока	$\geq 0,1 U_s$	1,5 Вт	37000 Ом	$\pm 10\%$
Катушки перем. тока	24 В перем. тока	50/60 Гц	19,2 В перем. тока	26,4 В перем. тока	$\geq 0,15 U_s$	2,8 ВА (50 Гц) 2,5 ВА (60 Гц)	75 Ом	$\pm 10\%$
	48 В перем. тока	50/60 Гц	38,4 В перем. тока	52,8 В перем. тока	$\geq 0,15 U_s$	2,8 ВА (50 Гц) 2,5 ВА (60 Гц)	305 Ом	$\pm 10\%$
	60 В перем. тока	50/60 Гц	48,0 В перем. тока	66,0 В перем. тока	$\geq 0,15 U_s$	2,8 ВА (50 Гц) 2,5 ВА (60 Гц)	475 Ом	$\pm 10\%$
	110 В перем. тока	50/60 Гц	88,0 В перем. тока	121,0 В перем. тока	$\geq 0,15 U_s$	2,8 ВА (50 Гц) 2,5 ВА (60 Гц)	1700 Ом	$\pm 10\%$
	120 В перем. тока	50/60 Гц	96,0 В перем. тока	132,0 В перем. тока	$\geq 0,15 U_s$	2,8 ВА (50 Гц) 2,5 ВА (60 Гц)	1910 Ом	$\pm 10\%$
	230 В перем. тока	50/60 Гц	184,0 В перем. тока	253,0 В перем. тока	$\geq 0,15 U_s$	2,8 ВА (50 Гц) 2,5 ВА (60 Гц)	7080 Ом	$\pm 10\%$

# Втычные интерфейсные реле

## Технические характеристики

Тип	CR-P...1	CR-P...2	CR-M...2	CR-M...3	CR-M...4	CR-U...2	CR-U...3	
<b>Выходная цепь/цепи</b>	11-12/14	11-12/14 21-22/24	11-12/14 21-22/24	11-12/14 21-22/24 31-32/34	11-12/14 21-22/24 31-32/34 41-42/44	11-12/14 31-32/34	11-12/14 21-22/24 31-32/34	
Тип выхода	Реле, 1 переключающий контакт	Реле, 2 переключающих контакта	Реле, 2 переключающих контакта	Реле, 3 переключающих контакта	Реле, 4 переключающих контакта	Реле, 2 переключающих контакта	Реле, 3 переключающих контакта	
Материал контактов	AgNi	AgNi AgNi/Au 5 мкм	AgNi	AgNi	AgNi AgNi/Au 5 мкм	AgNi	AgNi	
Ном. рабочее напряжение $U_n$ (VDE 0110, IEC 60947-1)	250 В							
Мин. переключающее напряж.	5 В							
Максимальное коммутируемое напряжение	DC	300 В DC		250 В DC				
	AC	400 В AC		250 В AC				
Мин. ток переключения	5 мА (AgNi), 2 мА (AgNi/Au)							
Номинальный тепловой ток $I_{th}$	16 А	8 А	12 А	10 А	6 А	10 А		
Номинальный рабочий ток (IEC 60947-5-1)	AC12 (резистив.) при 230 В	16 А	8 А	12 А	10 А	6 А	10 А	
	AC15 (индуктивный) при 230 В	1,5 А	1 А	1,5 А	1,5 А	1 А	1,5 А	
	DC12 (резистив.) при 24 В	16 А	8 А	12 А	10 А	6 А	10 А	
	DC13 (индуктивный) при 24 В	2 А	2 А	8 А	8 А	6 А	2 А	
Номинальный перем. ток: (UL 508)	Категория применения (код номинала цепи управления)	-	-	-	-	-	В 300	
	максимальное номинальное рабочее напряжение	-	-	-	-	-	300 В AC	
	макс. продолжительный тепловой ток на В 300	-	-	-	-	-	5 А	
	макс. коммутационная способность / кажущаяся мощность на В 300	-	-	-	-	-	3600/360 ВА	
	Категория применения Общее (одна фаза)	-	-	-	-	-	10 А, 250 В AC	10 А, 250 В AC
	Категория применения (омич.)	16 А, 250 В AC	8 А, 250 В AC	10 А, 250 В AC 12 А, 150 В AC	6 А, 250 В AC 10 А, 150 В AC	6 А, 250 В AC 10 А, 150 В AC	10 А, 250 В AC	-
Мин. мощность переключения	0,3 Вт (AgNi), 0,1 Вт (AgNi/Au)							
Макс. мощность переключения	перем. тока-1	4000 ВА	2000 ВА	3000 ВА	2500 ВА	1500 ВА	2500 ВА	
Сопротивление контакта	$\leq 100$ мОм							
Макс. коммутационная способность	ном. нагрузка перем. тока-1	600 коммут. циклов/час		1200 коммут. циклов/час				
	без нагрузки	72000 коммут. циклов/час		18000 коммут. циклов/час		12000 коммут. циклов/час		
Механический срок службы	$> 3 \times 10^7$ коммут. циклов			$> 2 \times 10^7$ коммут. циклов				
Электрическая долговечность	перем. тока-1 (омич.)	$> 10^5$ циклов переключения		$> 10^5$ циклов переключения			$> 10^5$ циклов переключения	
		(16 А, 250 В)	(8 А, 250 В)	(12 А, 250 В)	(10 А, 250 В)	(6 А, 250 В)	(10 А, 250 В)	
	cos $\phi$	см. кривую пред. нагрузки						
Время реакции		тип. 7 мс		тип. 13 мс (DC), 10 мс (AC)			тип. 18 мс (DC), 12 мс (AC)	
Время отпускания		тип. 3 мс		тип. 3 мс (DC), 8 мс (AC)			тип. 7 мс (DC), 10 мс (AC)	
<b>Данные об изоляции</b>								
Номинальное напряжение по изоляции	400 В AC			250 В AC				
Класс изоляции	C250/B400			C250/B250			C250	
Ном. импульсное выдерживаемое напряжение $U_{imp}$	между катушкой и контактами	5 кВ AC			2,5 кВ AC			
	между разомкнутыми контактами	1 кВ AC			1,5 кВ AC			
	между п.к. контактами	2,5 кВ AC		2,5 кВ AC	2 кВ AC	2 кВ AC		
Расстояние	между катушкой и контактами	$\geq 10$ мм		$\geq 2,5$ мм	$\geq 1,6$ мм	$\geq 3$ мм		
Длина пути утечки	между катушкой и контактами	$\geq 10$ мм		$\geq 4$ мм	$\geq 3,2$ мм	$\geq 4,2$ мм		
Категория защиты от превышения напряжения	III			III		II	III	
Степень загрязнения	3			3		2	3	
<b>Общие сведения</b>								
Размеры (Ш x В x Д, после установки)	12,7 x 29 x 15,7 мм			21,2 x 27,5 x 35,6 мм			35 x 35 x 54,4 мм	
Масса	14 г			35 г			83 г	
Монтаж	на разъем (см. комплектующ.)							
Монтажное положение	любое							
Степень защиты	IP 67			IP 40				
<b>Электрическое подключение</b>								
Соединение	разъемом							
<b>Параметры окружающих условий</b>								



# Втычные интерфейсные реле

## Технические характеристики, Кривые предельной нагрузки

Тип		CR-P...1	CR-P...2	CR-M...2	CR-M...3	CR-M...4	CR-U...2	CR-U...3
Диапазон температур окружающей среды	рабочая пост. тока	-40 ... +85 °C			-40 ... +70 °C			
	рабочая перем. тока	-40 ... +70 °C			-40 ... +55 °C			
	хранения				-40 ... +85 °C			
Сопротивление вибрации 10-150 Гц	НО контакт	10 g			5 g		5 g	
	НЗ контакт	10 g	5 g	5 g		5 g		
Ударопрочность	НО контакт	30 g	20 g	10 g		10 g		
	НЗ контакт	30 g	20 g	5 g		10 g		
<b>Стандарты</b>								
Стандарт на продукцию		EN 61810-1, EN 60255-23 МЭК 60664-1			EN 60810-1, EN 60255-23 МЭК 61810-7		EN 60255-1-00	
Директива по низковольтному оборудованию					73/23/EEC			

Сертификаты см. на стр. 5/6.

5

### Кривые предельной нагрузки – Максимальная мощность переключения при активной нагрузке пост. тока

CR-P с 1 переключающим контактом

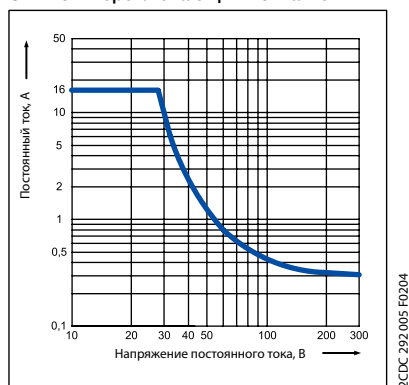

CR-P с 2 переключающими контактами

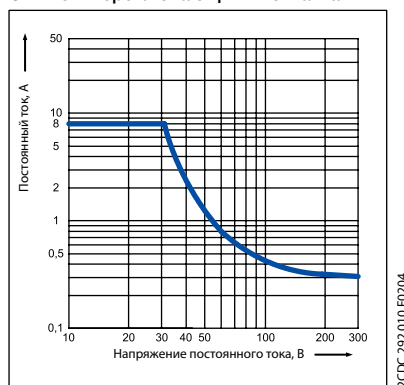

CR-U с 2 и 3 переключающими контактами

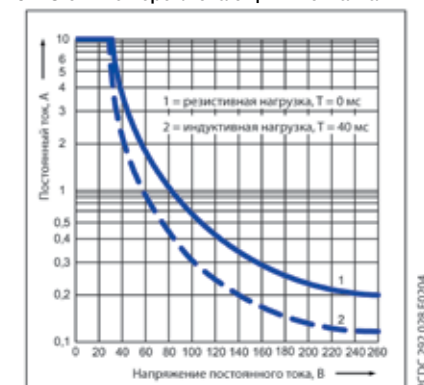

CR-M с 2 переключающими контактами

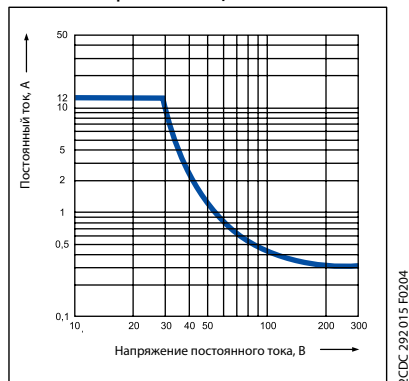

CR-M с 3 переключающими контактами

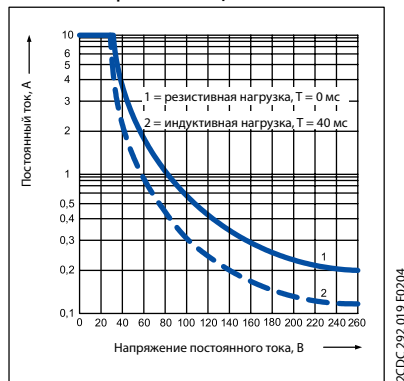

CR-M с 4 переключающими контактами





# Втычные интерфейсные реле

## Кривые предельной нагрузки

Кривые предельной нагрузки – Электрическая долговечность при активной нагрузке перем. тока

5

CR-P с 1 переключающим контактом

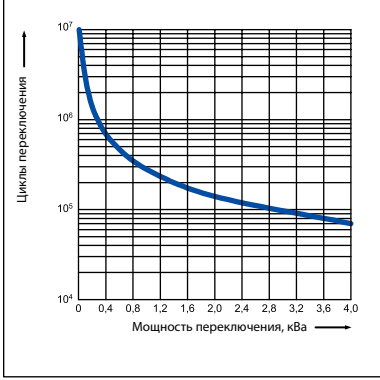

CR-P с 2 переключающими контактами

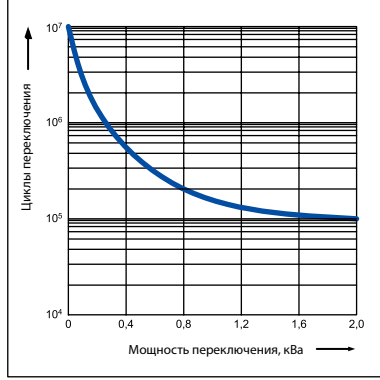

CR-U с 2 и 3 переключающими контактами

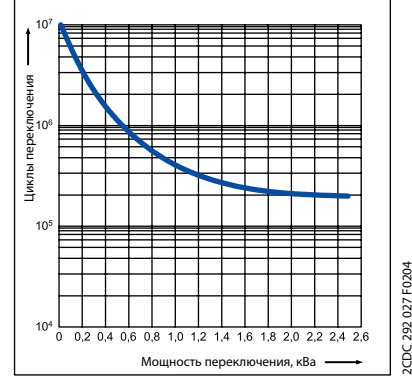

CR-M с 2 переключающими контактами

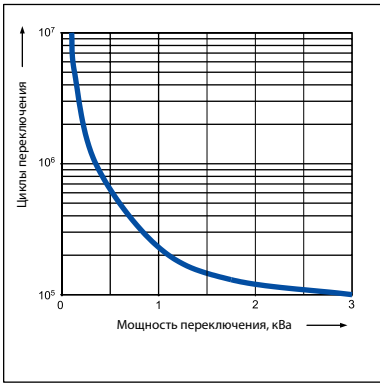

CR-M с 3 переключающими контактами

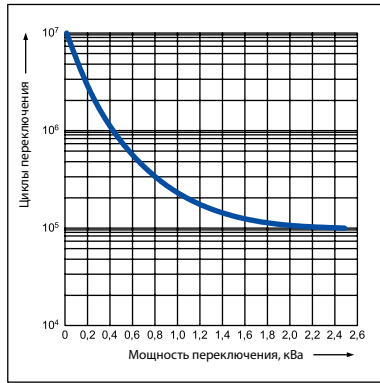

CR-M с 4 переключающими контактами

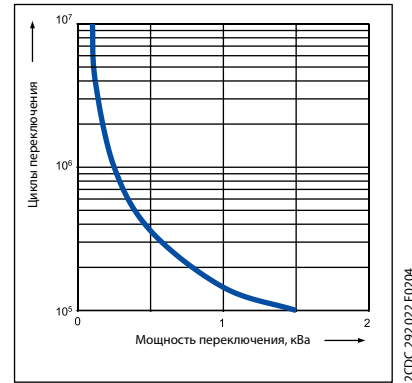

Понижающий коэффициент F при индуктивной нагрузке перем. тока

CR-P

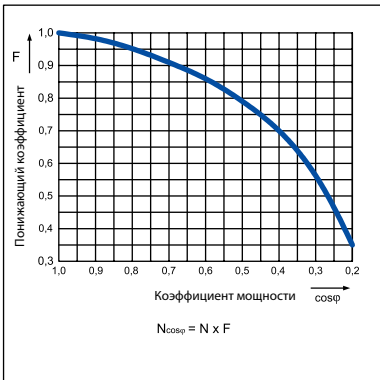

CR-M

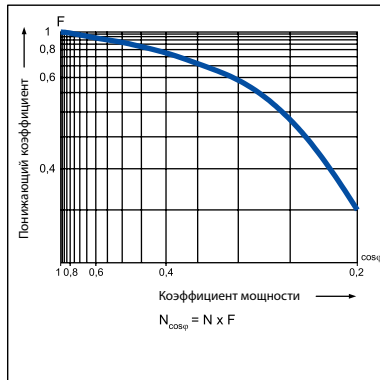

CR-U

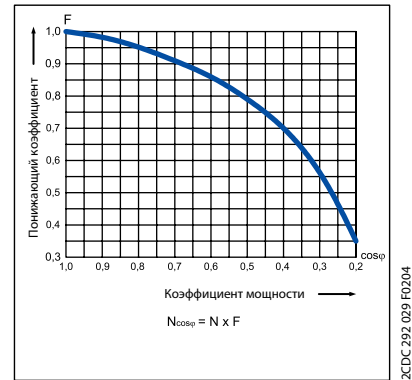

# Втычные интерфейсные реле

## Схемы подключения

### Схемы подключения

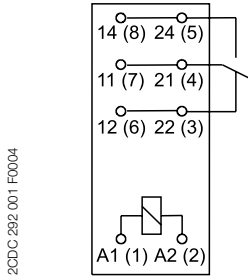

2CDC 292 001 F0004

CR-P с 1 переключающим контактом

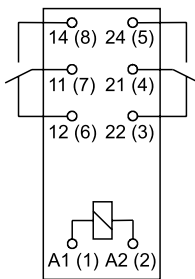

2CDC 292 008 F0004

CR-P с 2 переключающими контактами

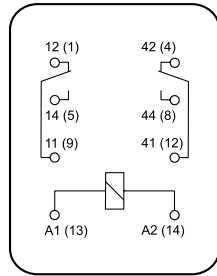

2CDC 292 011 F0004

CR-M с 2 переключающими контактами

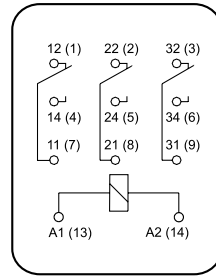

2CDC 292 016 F0004

CR-M с 3 переключающими контактами

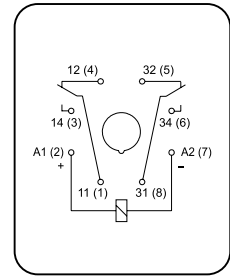

2CDC 292 024 F0004

CR-U с 2 переключающими контактами

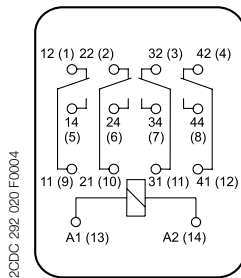

2CDC 292 020 F0004

CR-M с 4 переключающими контактами

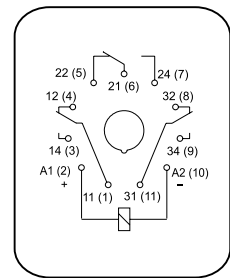

2CDC 292 020 F0004

CR-U с 3 переключающими контактами

### Габаритные чертежи

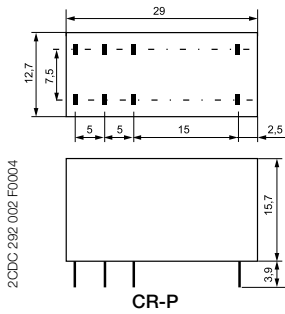

2CDC 292 002 F0004

CR-P

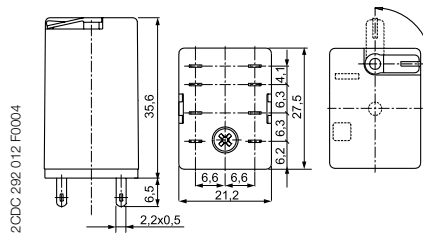

2CDC 292 012 F0004

CR-M с 2 переключающими контактами

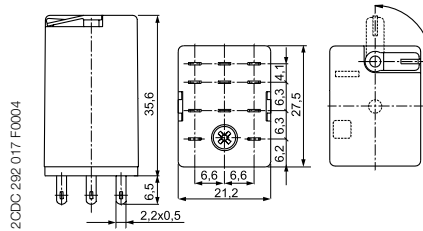

2CDC 292 017 F0004

CR-M с 3 переключающими контактами

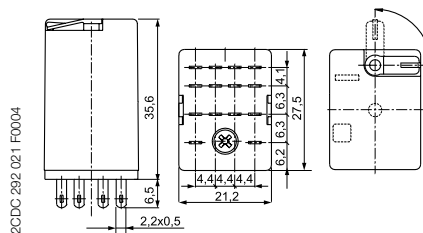

2CDC 292 021 F0004

### Размеры в мм

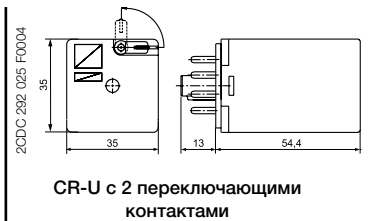

2CDC 292 025 F0004

CR-U с 2 переключающими контактами

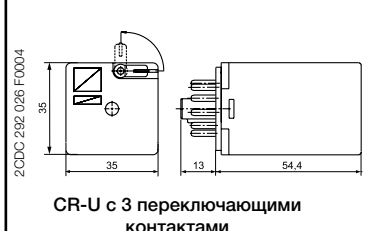

2CDC 292 026 F0004

CR-U с 3 переключающими контактами

# Втычные интерфейсные реле

## Схемы подключения

### Габаритные чертежи

Размеры в мм

Розетки для винтового соединения

5

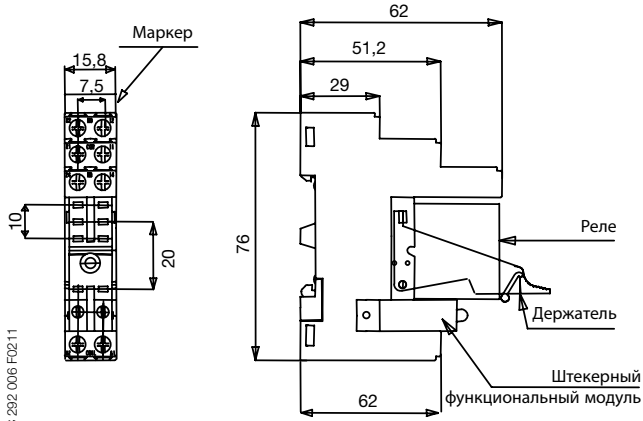

CR-PLS

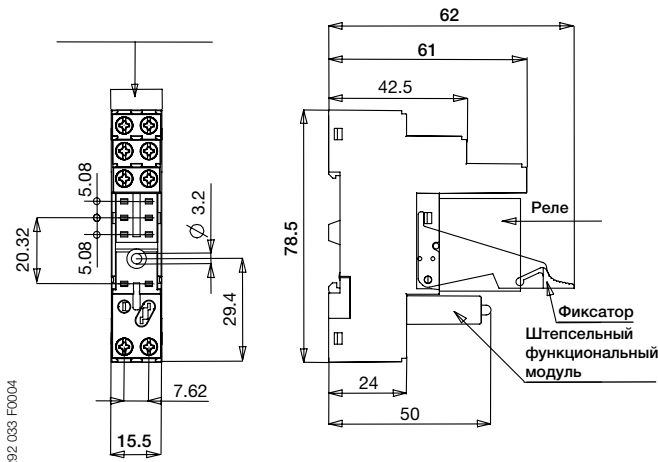

CR-PLSx

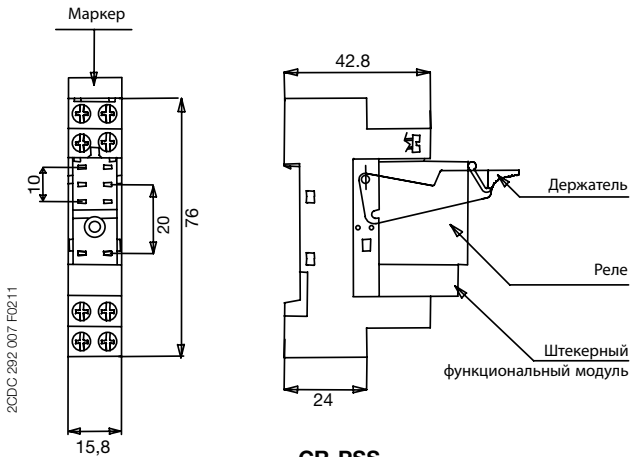

CR-PSS

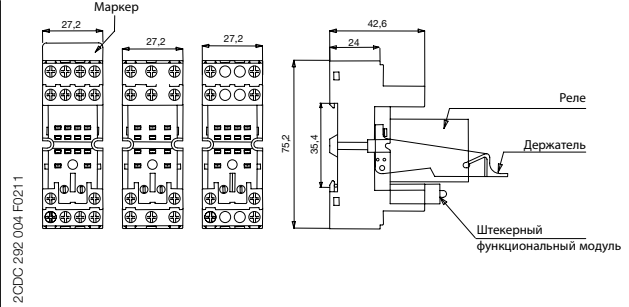

CR-M2SS - CR-M3SS - CR-M4SS

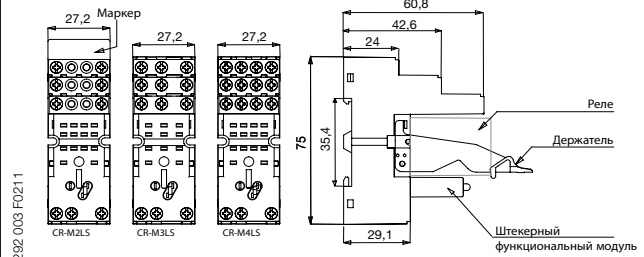

CR-M2LS - CR-M3LS - CR-M4LS

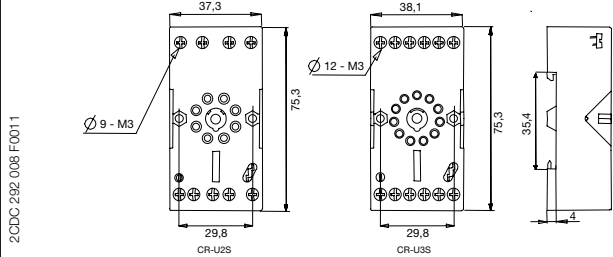

CR-U2S - CR-U3S

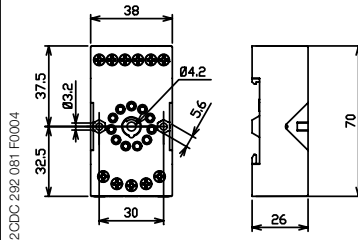

CR-U3E

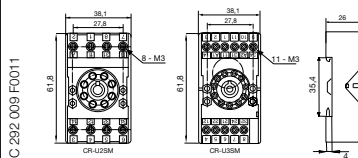

CR-U2SM

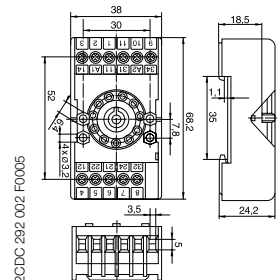

CR-U3SM

# Втычные интерфейсные реле

## Схемы подключения

### Габаритные чертежи

Размеры в мм

Розетки для пружинного соединения

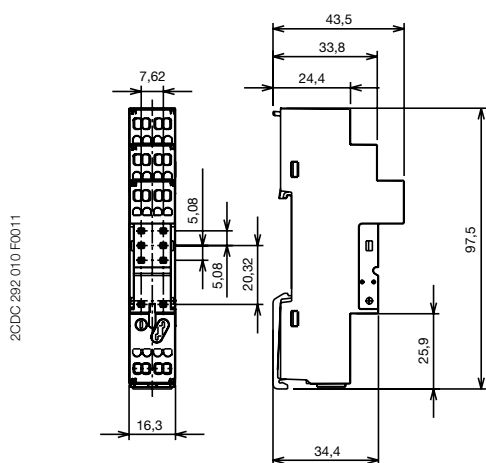

CR-PLC

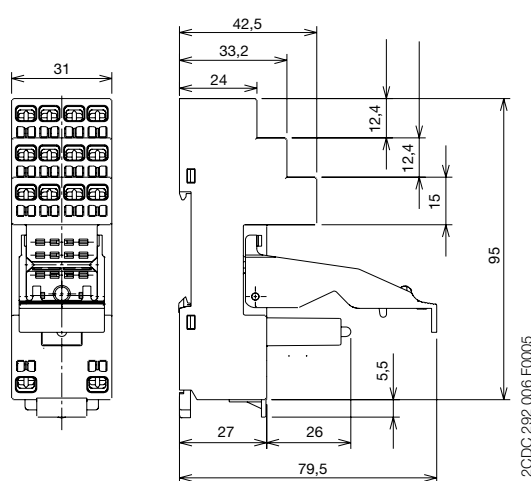

CR-M2LC , CR-M4LC

### Перемычка

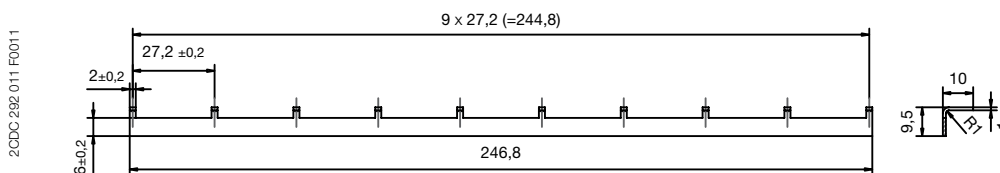

CR-PJ

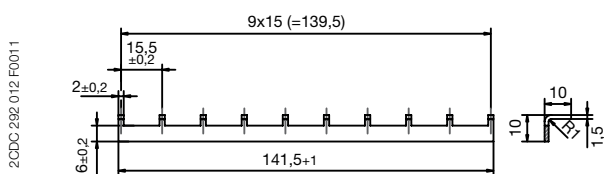

CR-MJ